

SO CLASS

Sisteme de glisiere cu bile



samet



MOBILIER DE BUCĂTĂRIE ȘI BAIE

- Rulare lină ◀
- Capacitatea portantă dinamică până la 45 kg ◀
- Tehnologie îmbunătățită de închidere silențioasă ◀
- Versiuni opționale cu deschidere prin apăsare ◀
- Acoperiri de înaltă calitate ◀

BIROURI

- ▶ Rulare lină
- ▶ Lungimea sertarului până la 700 mm pentru mobilier de birou
- ▶ Tehnologie îmbunătățită de închidere silențioasă
- ▶ Durată de utilizare îndelungată



SPAȚII DE LOCUIT

- Rulare lină ◀
- Rigiditate ridicată și structură robustă ◀
- Versiuni de montare cu șuruburi sau
clapete pentru 27 mm ◀
- Toleranțe mari pentru asamblare ușoară ◀





CARACTERISTICI TEHNICE

- ▶ Tehnologia mecanismului asigură o rulare lină
- ▶ Tehnologie îmbunătățită de închidere silențioasă
- ▶ Toleranțe mari pentru asamblare ușoară
- ▶ Rigiditate ridicată și structură robustă, cu profile și bile de înaltă calitate
 - Lungimea sertarelor: 185 - 700 mm
 - Capacitate portantă 10 - 45 kg
 - Glisiere cu extensie parțială [17, 27 mm] și extensie completă [35, 43, 46 mm]
 - Opțiuni 35 mm și 46 mm închidere silențioasă; 46 mm deschidere prin apăsare
 - Versiuni cu șuruburi [17, 27 mm] și clapete [35, 43, 46 mm]

SO CLASS

Sisteme de glisiere cu bile



INSTRUCȚIUNI DE MONTARE GLISIERĂ CU EXTENSIE COMPLETĂ

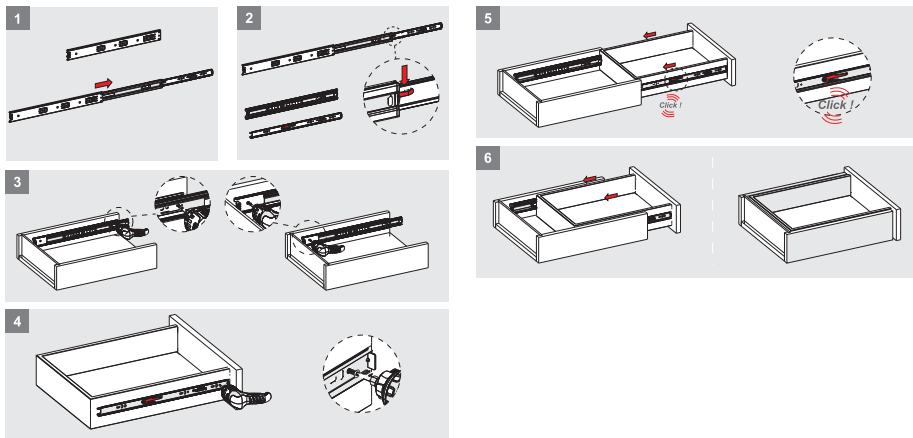

INSTRUCȚIUNI DE MONTARE GLISIERĂ CU EXTENSIE PARȚIALĂ

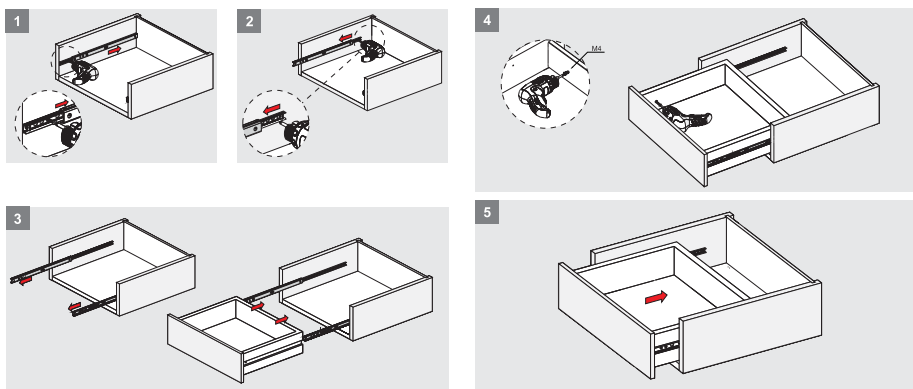

INSTRUCȚIUNI DE MONTARE GLISIERĂ CU EXTENSIE PARȚIALĂ, CU CLAPETE

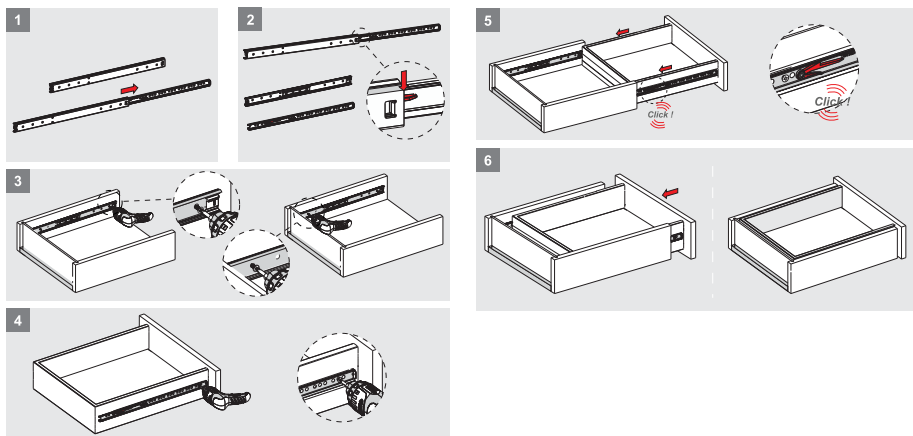

Dimensiunile Dulapului

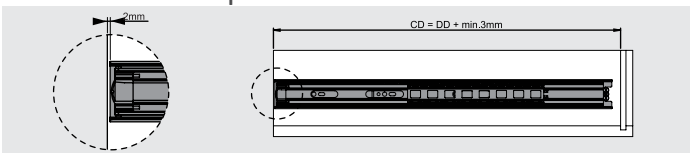

Dimensiunile Sertarului

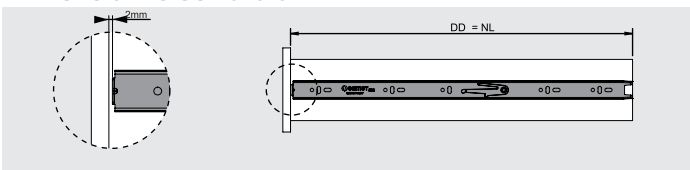

CIW: Lățimea internă a dulapului

CD: Adâncimea dulapului

NL: Lungimea nominală

DW: Lățimea sertarului

DD: Adâncimea sertarului

Dimensiuni Tehnice

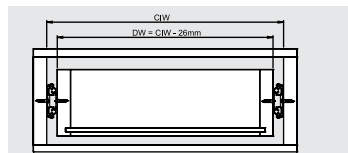

Piese

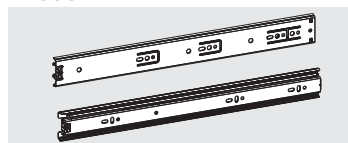

Șuruburi Recomandate

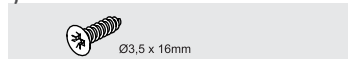

Dimensiunile Dulapului

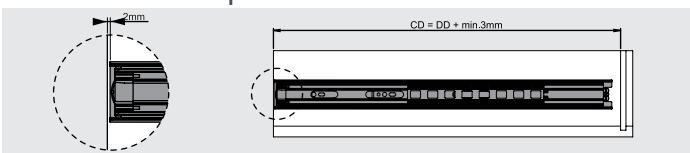

Dimensiunile Sertarului

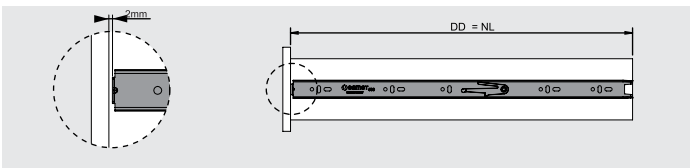

CIW: Lățimea internă a dulapului

CD: Adâncimea dulapului

NL: Lungimea nominală

DW: Lățimea sertarului

DD: Adâncimea sertarului

Dimensiuni Tehnice

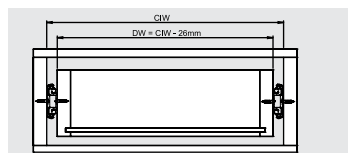

Piese

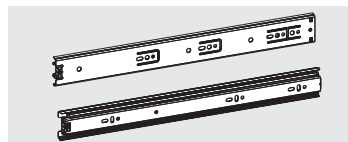

Șuruburi Recomandate



Dimensiunile Dulapului

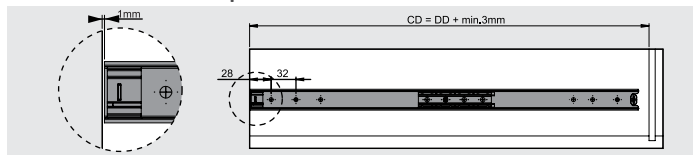

Dimensiunile Sertarului

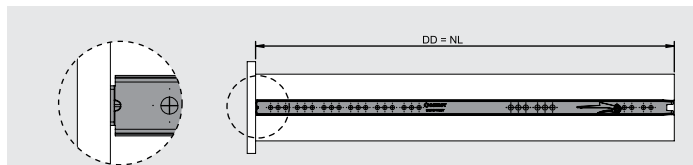

CIW: Lățimea internă a dulapului

CD: Adâncimea dulapului

NL: Lungimea nominală

DW: Lățimea sertarului

DD: Adâncimea sertarului

Dimensiuni Tehnice

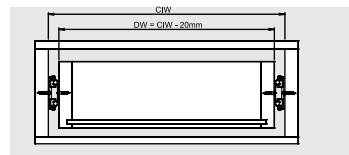

Piese

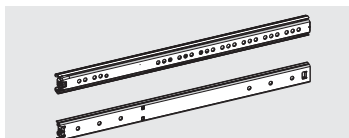

Șuruburi Recomandate

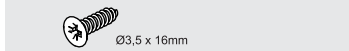

Dimensiunile Dulapului

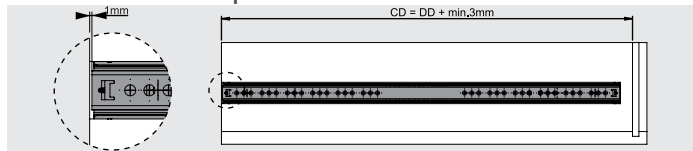

Dimensiunile Sertarului

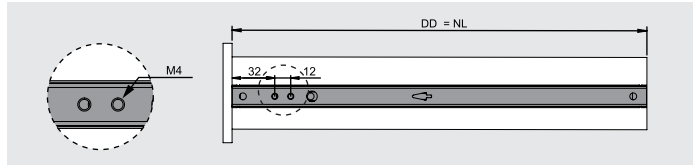

CIW: Lățimea internă a dulapului

CD: Adâncimea dulapului

NL: Lungimea nominală

DW: Lățimea sertarului

Dimensiuni Tehnice

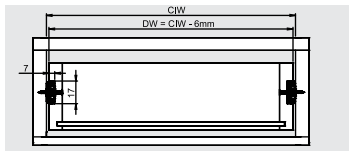

Piese

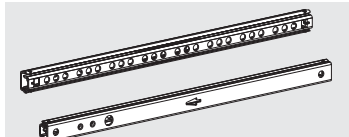

Șuruburi Recomandate



SISTEM DE GLISIERĂ CU EXTENSIE COMPLETĂ ȘI ÎNCHIDERE SILENȚIOASĂ 46 mm

Cod Zinc pur	Cod Galvanizat	Cod Negru	Lungimea glisierii mm	Cursa glisierii mm	Capacitate portantă kg	Cantitate in cutie perechi
11662152000	11662452000	11662552000	300	252	30	12
11662153000	11662453000	11662553000	350	335	30	12
11662154000	11662454000	11662554000	400	385	30	12
11662155000	11662455000	11662555000	450	450	30	12
11662156000	11662456000	11662556000	500	500	30	12
11662157000	11662457000	11662557000	550	550	30	12
11662158000	11662458000	11662558000	600	600	30	12
11662159000	11662459000	11662559000	650	650	30	12
11662160000	11662460000	11662560000	700	700	30	12

SISTEM DE GLISIERĂ CU EXTENSIE COMPLETĂ 46 mm

Cod Zinc pur	Cod Galvanizat	Cod Negru	Lungimea glisierii mm	Cursa glisierii mm	Capacitate portantă kg	Cantitate in cutie perechi
11661151000	11661451000	11661551000	250	250	45	12
11661152000	11661452000	11661552000	300	295	45	12
11661153000	11661453000	11661553000	350	354	45	12
11661154000	11661454000	11661554000	400	404	45	12
11661155000	11661455000	11661555000	450	447	45	12
11661156000	11661456000	11661556000	500	503	45	12
11661157000	11661457000	11661557000	550	560	45	12
11661158000	11661458000	11661558000	600	610	45	12
11661159000	11661459000	11661559000	650	660	45	12
11661160000	11661460000	11661560000	700	710	45	12

SISTEM DE GLISIERĂ CU EXTENSIE COMPLETĂ 43 mm

Cod Zinc pur	Cod Galvanizat	Lungimea glisierii mm	Cursa glisierii mm	Capacitate portantă kg	Cantitate in cutie perechi
11651151000	11651451000	250	250	25	12
11651152000	11651452000	300	295	25	12
11651153000	11651453000	350	354	25	12
11651154000	11651454000	400	404	25	12
11651155000	11651455000	450	447	25	12
11651156000	11651456000	500	503	25	12
11651157000	11651457000	550	560	25	12
11651158000	11651458000	600	610	25	12
11651159000	11651459000	650	660	25	12
11651160000	11651460000	700	710	25	12

SISTEM DE GLISIERĂ CU EXTENSIE COMPLETĂ 35 mm

Cod Zinc pur	Cod Galvanizat	Cod Negru	Lungimea glisierii mm	Cursa glisierii mm	Capacitate portantă kg	Cantitate in cutie perechi
11641151000	11641451000	11641551000	250	254	25	12
11641152000	11641452000	11641552000	300	295	25	12
11641153000	11641453000	11641553000	350	354	25	12
11641154000	11641454000	11641554000	400	404	25	12
11641155000	11641455000	11641555000	450	447	25	12
11641156000	11641456000	11641556000	500	503	25	12
11641157000	11641457000	11641557000	550	554	25	12
11641158000	11641458000	11641558000	600	610	25	12
11641159000	11641459000	11641559000	650	660	25	12
11641160000	11641460000	11641560000	700	710	25	12

SISTEM DE GLISIERĂ CU EXTENSIE COMPLETĂ ȘI ÎNCHIDERE SILENȚIOASĂ 35 mm

Cod Zinc pur	Cod Galvanizat	Cod Negru	Lungimea glisierii mm	Cursa glisierii mm	Capacitate portantă kg	Cantitate în cutie perechi
11642152000	11642452000	11642552000	300	252	20	12
11642153000	11642453000	11642553000	350	316	20	12
11642154000	11642454000	11642554000	400	392	20	12
11642155000	11642455000	11642555000	450	424	20	12
11642156000	11642456000	11642556000	500	492	20	12
11642157000	11642457000	11642557000	550	548	20	12
11642158000	11642458000	11642558000	600	596	20	12
11642159000	11642459000	11642559000	650	646	20	12
11642160000	11642460000	11642560000	700	696	20	12

GLISIERĂ CU EXTENSIE PARȚIALĂ, CU CLAPETE 27 mm

Cod Zinc pur	Cod Galvanizat	Lungimea glisierii mm	Cursa glisierii mm	Capacitate portantă kg	Cantitate în cutie perechi
11621105000	11621405000	310	309	15	24
11621106000	11621406000	342	341	15	24
11621107000	11621407000	374	373	15	24
11621108000	11621408000	406	405	15	24
11621109000	11621409000	438	437	15	24
11621110000	11621410000	502	501	15	24

GLISIERĂ CU EXTENSIE PARȚIALĂ 27 mm

Cod Zinc pur	Cod Galvanizat	Lungimea glisierii mm	Cursa glisierii mm	Capacitate portantă kg	Cantitate în cutie perechi
11611102000	11611402000	214	132	15	24
11611103000	11611403000	246	164	15	24
11611104000	11611404000	278	196	15	24
11611105000	11611405000	310	204	15	24
11611106000	11611406000	342	236	15	24
11611107000	11611407000	374	269	15	24
11611108000	11611408000	406	301	15	24
11611109000	11611409000	438	333	15	24
11611110000	11611410000	502	397	15	24

GLISIERĂ CU EXTENSIE PARȚIALĂ 17 mm

Cod Galvanizat	Lungimea glisierii mm	Cursa glisierii mm	Capacitate portantă kg	Cantitate în cutie perechi
11601401000	185	107	10	50
11601402000	214	136	10	50
11601403000	246	168	10	50
11601404000	278	200	10	50
11601405000	310	207	10	50
11601406000	342	239	10	50
11601407000	374	271	10	50
11601408000	406	303	10	50
11601409000	438	335	10	50
11601410000	502	399	10	50







samET



Unic importator în România

www.samet.com.tr

-  facebook.com/SametGroup
-  twitter.com/SametGroup
-  linkedin.com: Samet Kalıp ve Madeni Eşya San. ve Tic. A.Ş.
-  youtube.com/sametinternational

www.global-design.ro

-  facebook.com/globaldesignsv
-  twitter.com/globaldesignsv
-  youtube.com/globaldesignsuceava
-  +40 746 141 098